

FINKELDEI

V+A+R+I+O

Wußten Sie, dass Sie jedes Polstermöbel aus der Manufaktur Finkeldei auch als individuelle Maßanfertigung bekommen können? Ganz besonders einfach geht dies mit dem Vario-Programm: Wählen Sie einfach Ihren Design-Favoriten aus unseren Vario-Modellen und kombinieren Sie dann die Polster-Elemente so, wie Sie wünschen. Gestalten Sie im Handumdrehen Ihre individuelle Polsterlandschaft. Finkeldei Vario - das Polsterprogramm mit den unendlichen Möglichkeiten!

Schritt 1: Wählen Sie Ihr gewünschtes Vario-Modell anhand des Armlehnedesigns

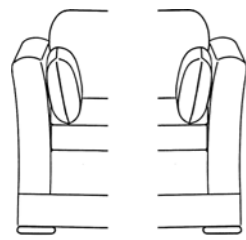

612 Bardelli
Armlehne
B 18 cm
H 72 cm

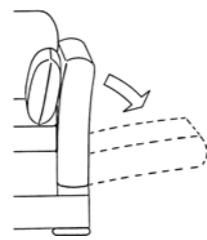

612 Bardelli
Klapparmlehne
B 18 cm (53 cm
abgeklappt)
H 72 cm

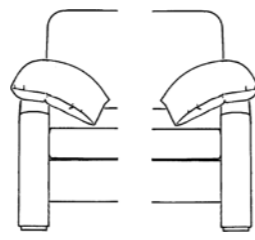

616 Barcetta
Armlehne niedrig
mit Auflagekissen
B 14 cm
H 56 cm

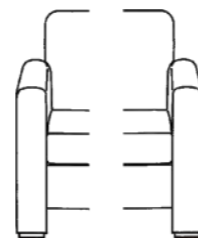

616 Barcetta
Armlehne hoch
B 14 cm
H 62 cm

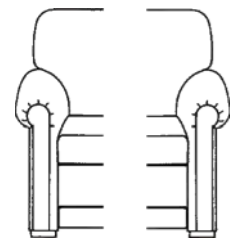

619 Babylon
Armlehne
B 19 cm
H 63 cm

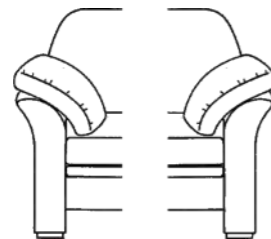

620 Batavia
Armlehne mit
Auflagekissen
B 24 cm
H 59 cm

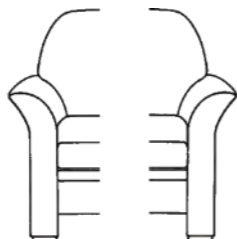

620 Batavia
Armlehne
B 18 cm
H 64 cm

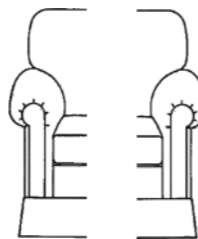

622 Bahia
Armlehne
B 19 cm
H 63 cm

Schritt 2: Wählen Sie eine Ausgangsform für Ihre Polstergruppe



Sessel
Empfohlene
Sitzbreite 53 cm
+ Armlehnen



Sofa, 2-sitzig
Empfohlene Sitzbreiten
116, 126, 136, 146, 156,
176, 196 cm
jeweils + Armlehnen

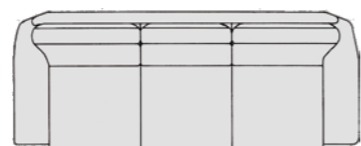

Sofa, 3-sitzig
Empfohlene Sitzbreiten 159, 164,
169, 174, 179, 184 oder 189 cm
jeweils + Armlehnen



Schlafsofa, 2-sitzig
Sitzbreite 136 cm
= Liegefläche 116 x 190 cm
Sitzbreite 156 cm
= Liegefläche 136 x 190 cm
jeweils + Armlehnen

Schritt 3: Erweitern Sie Ihre Polstergruppe auf Wunsch mit folgenden Polsterelementen

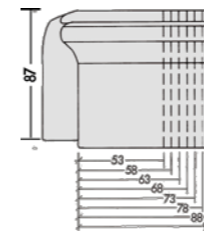

Polsterelement
Armlehne links
B 53, 58, 63, 68, 73, 78,
88, 98 cm
+ Armlehne

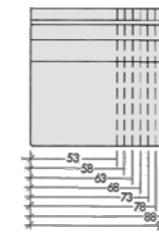

Polsterelement
ohne Armlehne
B 53, 58, 63, 68, 73,
78, 88, 98 cm

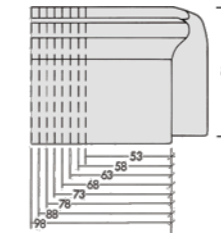

Polsterelement
Armlehne rechts
B 53, 58, 63, 68, 73, 78,
88, 98 cm
+ Armlehne

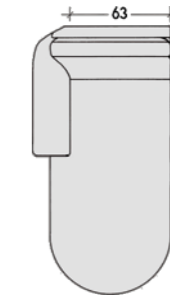

Ottomane
Armlehne links
B 63
T 170 cm
+ Armlehne

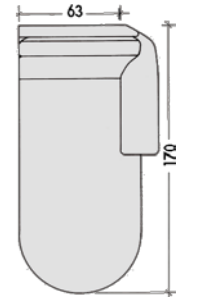

Ottomane
Armlehne rechts
B 63
T 170 cm
+ Armlehne

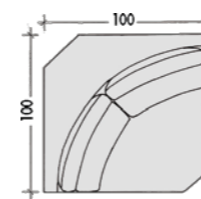

Rundeckteil
B 100
T 100 cm

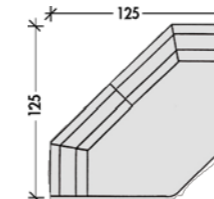

Trapezeckteil
B 125
T 125 cm

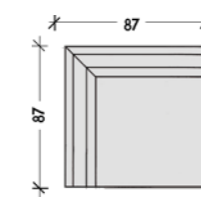

Spitzeckteil
B 87
T 87 cm

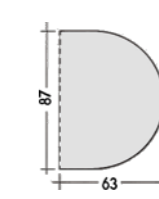

Rundabschluss
rechts
B 63, T 87 cm

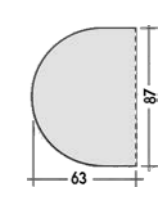

Rundabschluss
links
B 63, T 87 cm

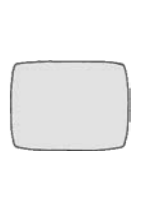

Hocker
B 72
T 56 cm

Planungsbeispiel 1

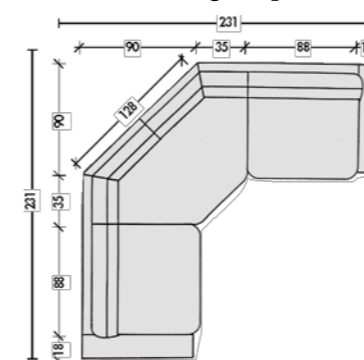

Ecke mit Armlehne 612 Bardelli

Armlehne 612 Bardelli	18 cm
Polsterelement	88 cm
Trapezeckteil	125 cm
Polsterelement	88 cm
Armlehne 612 Bardelli	18 cm

Planungsbeispiel 2

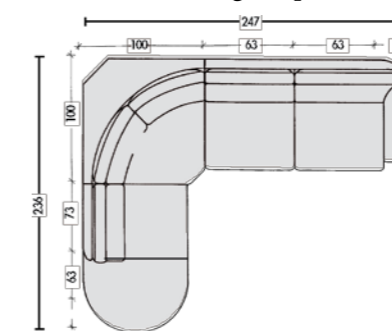

Ecke mit Armlehne 619 Babylon

Rundabschluss	63 cm
Polsterelement	73 cm
Rundeckteil	100 cm
2 Polsterelemente je	63 cm
Armlehne 619 Babylon	19 cm

Planungsbeispiel 3

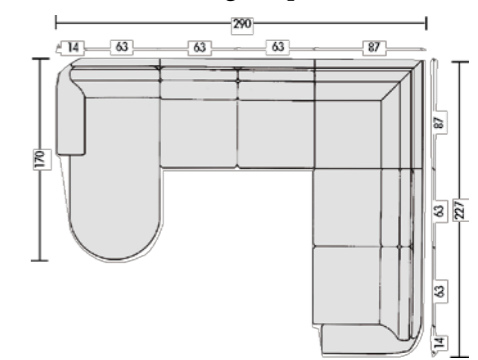

Ecke mit Armlehne 616 Barcetta

Armlehne 616 Barcetta	14 cm
Ottomane, Armlehne li.	63 cm
2 Polsterelemente je	63 cm
Spitzeckteil	87 cm
2 Polsterelemente je	63 cm
Armlehne 616 Barcetta	14 cm

Schritt 4: Wählen Sie Ihren gewünschten Polsterkomfort

- Für den Sitz**
- fest (Kaltschaum-Festpolster)
 - medium (lose Lastilux-Kissen)
 - semi-soft (Kaltschaum-Soft-Kissen)
 - soft (lose Rhombolux-Kissen)

- Für den Rücken** - lose Rhombolux-Kissen

Please download this guideline
in English from our website
www.finkeldei-furniture.com